

VENTO EXPERT DUO A30-1 S10 W V.2



Einzelraumlüftungsanlagen mit Wärmerückgewinnung

Förderleistung bis 30 m³/h
Effizienz der Wärmerückgewinnung bis 85 %



VENTO EXPERT DUO A30-1 S10 W V.2

EINZELRAUMLÜFTUNGSANLAGEN MIT WÄRMERÜCKGEWINNUNG

Eigenschaften

- Energieeffiziente Be- und Entlüftung in Wohnungen, Häusern, Mehrfamilienhäusern, öffentlichen und gewerblichen Gebäuden.
- Reduzierung der Lüftungswärmeverluste dank Wärmerückgewinnung.
- Feuchtigkeitsausgleich und regelbarer Luftwechsel schaffen ein individuell angepasstes Mikroklima.
- Datenaustausch zwischen mehreren Einzelraumlüftungsanlagen über WLAN für einen koordinierten Betrieb.
- Steuerung über ein Smartphone oder Tablet mit den Betriebssystemen Android oder iOS.



Förderleistung
bis 30 m³/h
8 l/s



Effizienz der Wärmerückgewinnung bis 85 %



Leistungsaufnahme ab 2,17 W
SFP ab 0,66 W/l/s



Schalldruckpegel
ab 24 dBA



Aufbau

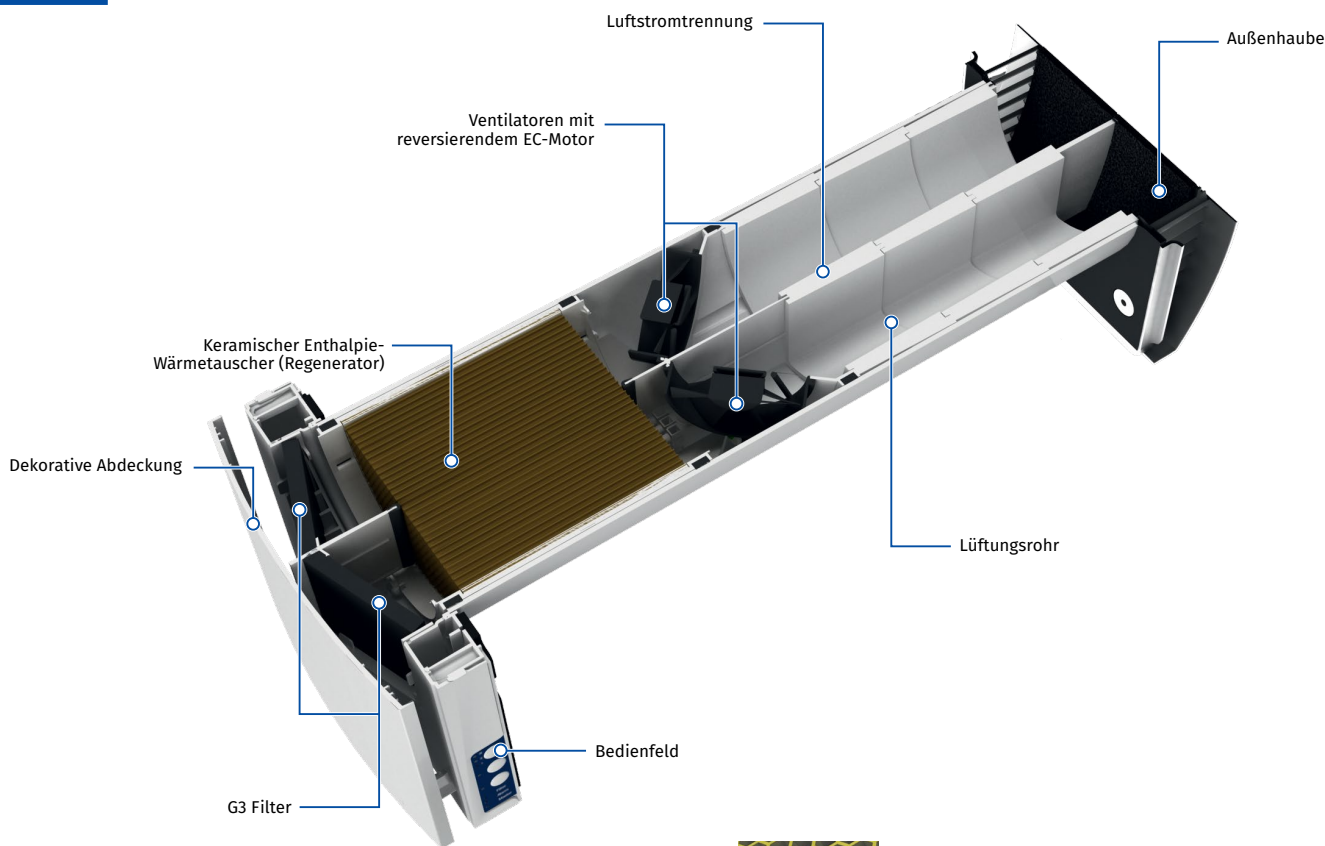

Einer der höchsten Wirkungsgrade der Wärmerückgewinnung auf dem Markt dank der hexagonalen Struktur der Wärmetauscherzellen.



Die eingebaute WLAN-Technologie ermöglicht eine drahtlose Datenübertragung zwischen den Lüftungsanlagen und einem Steuergerät mit den Betriebssystemen Android oder iOS.

Bezeichnungsschlüssel

Modell	Ventilatoren	Luftleitung	Nennförderleistung, m ³ /h	Ausführung der Lüftungsanlage	Typ der Lüftungshaube	Steuerung
VENTO Expert	DUO: zwei Ventilatoren	A: rundes Lüftungsrohr	30	-1	S10: Kunststoff-Lüftungshaube mit Abdeckung in Edelstahl-Optik	W V.2: Steuerung und Einstellung der Lüftungsanlage über WLAN

VENTO EXPERT DUO A30-1 S10 W V.2

EINZELRAUMLÜFTUNGSANLAGEN MIT WÄRMERÜCKGEWINNUNG

Wärme- und Feuchterückgewinnung

FUNKTIONSWEISE DER LÜFTUNGSANLAGE IM WINTER

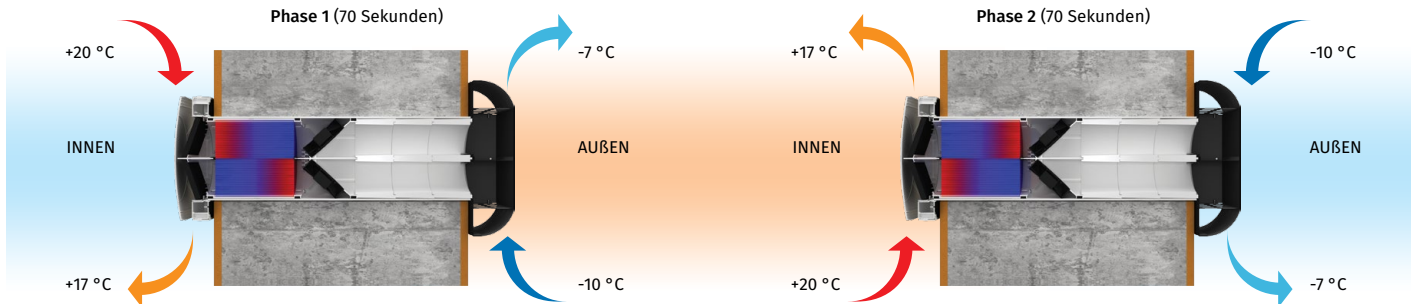

- Einer der beiden Ventilatoren läuft im Zuluftbetrieb und liefert über den entsprechenden Teil des Wärmetauschers frische Luft in den Raum. Dabei entnimmt die hereinströmende Luft die gespeicherte Wärme und Feuchte aus dem Wärmetauscher.
- Gleichzeitig läuft der andere Ventilator im Abluftbetrieb und zieht verbrauchte und feuchte Luft aus dem Raum ab. Die Abluft strömt über den anderen Teil des Wärmetauschers und gibt die gespeicherte Wärmeenergie und Feuchtigkeit an den Wärmetauscher ab.
- Nach 70 Sekunden wechseln die Ventilatoren ihre Laufrichtung in die entgegengesetzte Richtung und der Zyklus startet von Neuem.

Steuerung

- Die Lüftungsanlage wird über eine App auf einem Smartphone oder Tablet gesteuert.
- Für den Synchronbetrieb können die Lüftungsanlagen über WLAN verbunden werden.
- Steuerung der Lüftung im Haus über Cloud-Server von überall auf der Welt.

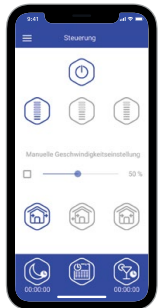

Das Programm **Blauberg Vento V.2** für Geräte mit den Betriebssystemen Android oder iOS steht zum Download bei Google Play und im App Store bereit.

- Anschluss an Smart Home oder ein Gebäudeleitsystem über WLAN.



FÜR WOHNÄRÄUME UND SCHLAFZIMMER



FÜR KÜCHE UND BADEZIMMER



- Die Steuerung der Betriebsarten der Lüftungsanlage erfolgt über das Bedienfeld am Gerät oder die Fernbedienung.



- VENTO Expert DUO A30-1 S10 W V.2 verfügt über einen Feuchtesensor zur Kontrolle der Raumluftfeuchte. Wenn die Luftfeuchte den Sollwert übersteigt, schaltet die Lüftungsanlage auf die höchste Lüftungsstufe, unabhängig von den anderen Lüftungsanlagen im System.

VENTO EXPERT DUO A30-1 S10 W V.2

EINZELRAUMLÜFTUNGSANLAGEN MIT
WÄRMERÜCKGEWINNUNG

Montage

- Die Lüftungsanlagen **VENTO Expert** sind für die Verwendung in Wohnräumen und Schlafzimmern vorgesehen. Die Lüftungsanlagen **VENTO Expert DUO** sind für den Einbau in Küche, Schlafzimmer und Hauswirtschaftsräume entwickelt.
- Die Lüftungsanlagen sind für den Einbau in Außenwände von Gebäuden in dafür vorbereitete Öffnungen konstruiert.

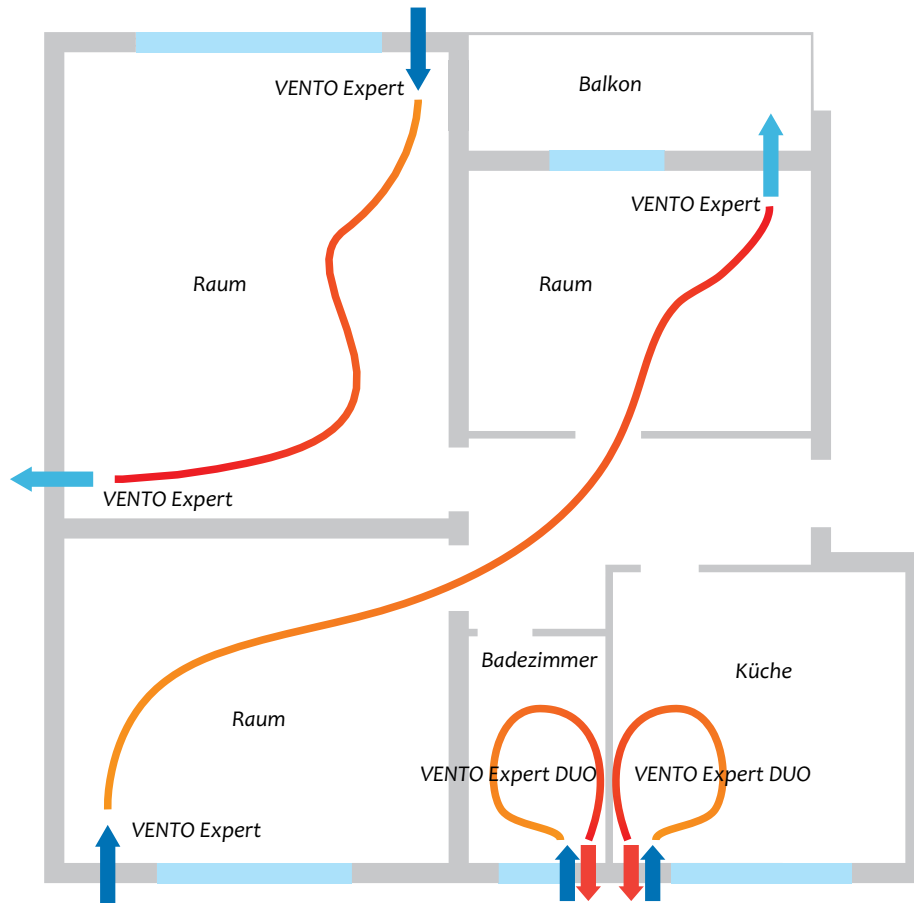

Außenabmessungen, mm

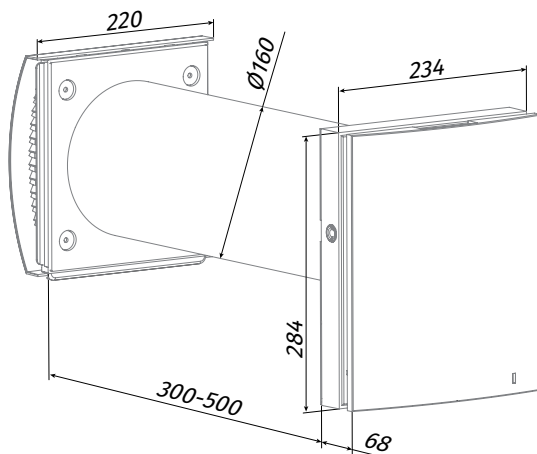

VENTO EXPERT DUO A30-1 S10 W V.2







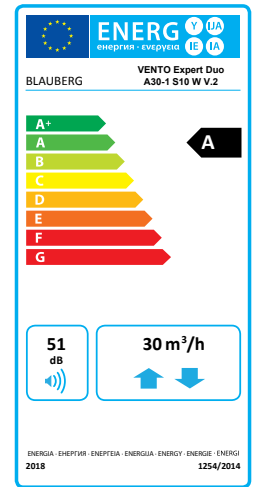







EINZELRAUMLÜFTUNGSANLAGEN MIT WÄRMERÜCKGEWINNUNG

Technische Daten

Kenndaten	VENTO Expert DUO A30-1 S10 W V.2		
	I	II	III
Lüftungsstufe			
Versorgungsspannung / 50 (60) Hz, V		100-230	
Leistungsaufnahme, W	2,17	3,66	6,62
Stromaufnahme, A	0,026	0,039	0,066
Drehzahl, min ⁻¹	1600	2200	2500
Förderleistung, m ³ /h (l/s)	10 (3)	20 (6)	30 (8)
Förderleistung im Feuchteabzugsbetrieb, m ³ /h (l/s)		60 (16)	
SFP, W/l/s	0,78	0,66	0,79
Filter		G3	
Fördermitteltemperatur, °C		-15...+50	
Geräuschpegel bei 1 m Entfernung gemäß ISO 3741: 2004, dBA	33	40	43
Geräuschpegel bei 3 m Entfernung gemäß ISO 3741: 2004, dBA	24	31	34
Dämmung des Außen-Schalldruckpegels gemäß DIN EN 20140, dBA		42	
Effizienz der Wärmerückgewinnung gemäß DIBt LÜ-A 20, %		bis 85	
Schutzart		IP24	



Zubehör

Produktname	Beschreibung
FB VENTO Expert A50	 Fernsteuerung
FP VENTO Expert DUO A30 G3	 Filtersatz G3 (2 Stk.)
AH-10 white 160 DUO	 Weiße Kunststoff-Lüftungshaube
AH-10 chrome 160 DUO	 Kunststoff-Lüftungshaube mit Abdeckung in Edelstahl-Optik
AH-5 white 160 DUO	 Edelstahl-Lüftungshaube, weiß lackiert
AH-5 chrome 160 DUO	 Lüftungshaube aus poliertem Edelstahl
PP 160/0.5	 Außen-Lüftungshaube für die Montage von innen
R 160-500	 500 mm langes Lüftungsrohr mit Styropor-Stopfen
R 160-700	 700 mm langes Lüftungsrohr mit Styropor-Stopfen
LST Vento Expert DUO	 Luftstromtrennung
SE Vento Expert W	 Bedienfeld mit Touchscreen (weiß)
CD-1	 CO ₂ -Sensor mit CO ₂ -LED-Anzeige und Taste zur Wahl der Betriebsart.
CD-2	 CO ₂ -Sensor
S Vento Expert A30	 Kartonschablone für Innenraummontage

VENTO EXPERT DUO A30-1 S10 W V.2

EINZELRAUMLÜFTUNGSANLAGEN MIT
WÄRMERÜCKGEWINNUNG

VENTO EXPERT DUO A30-1 S10 W V.2

EINZELRAUMLÜFTUNGSANLAGEN MIT
WÄRMERÜCKGEWINNUNG

Blauberg Ventilatoren GmbH
Aidenbachstr. 52
D-81379 München

info@blaubergventilatoren.de
www.blaubergventilatoren.de

Technische Änderungen vorbehalten.
Abbildungen und Angaben unverbindlich.

08/2018